

Firmenanschrift aufbewahren - **Nicht geeignet für Kinder unter 3 Jahren!** - Verschluckbare Kleinteile! Keep the address of the company - **Not suitable for children under 3 years!** - Contains small parts! Veuillez conserver l'adresse - **Ne convient pas pour les enfants de moins de trois ans!** - Contient de petites pièces pouvant être absorbées! Adres bewaren - **Niet geschikt voor kinderen beneden 3 jaar!** - Kleine onderdelen kunnen worden ingeslikt!



No. 44409



SOL-EXPERT group, C.Repy - Mehlisstrasse 19 - D-88255 Baidt
 Tel.: +49 (0)7502 - 94115-0 - Fax: +49 (0)7502 - 94115-99
 info@sol-expert-group.de - www.sol-expert-group.de

A

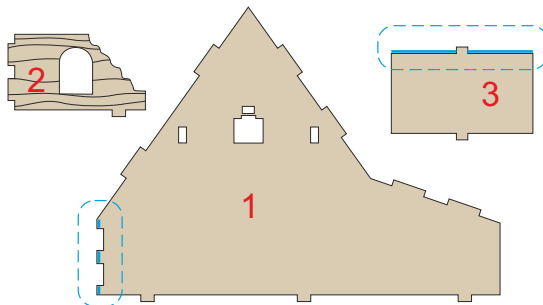

MADE IN EUROPE

B

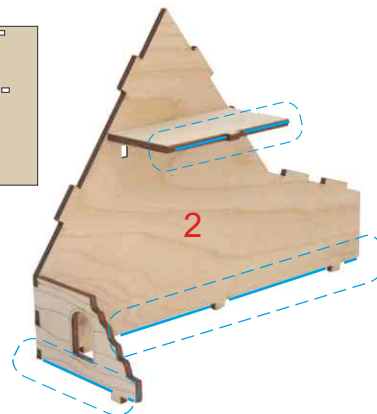
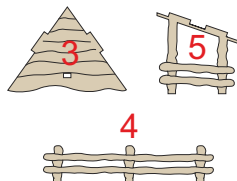
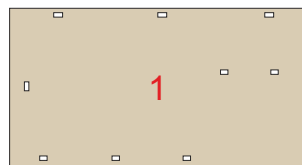
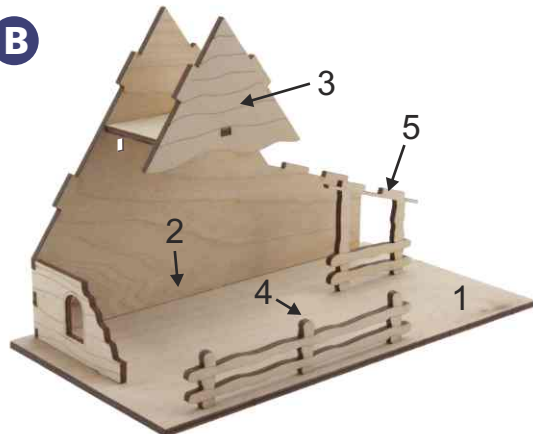

**LEGENDE - EXPLANATION
 LÉGENDE - LEGENDA**



= hier Klebstoff auftragen
 = here apply adhesive
 = appliquer la colle ici
 = breng de lijm hier

- 1 = Aufbaureihenfolge
= Sequence of installation
- 2 = Séquence d'installation
- 3 = Volgorde van de installatie

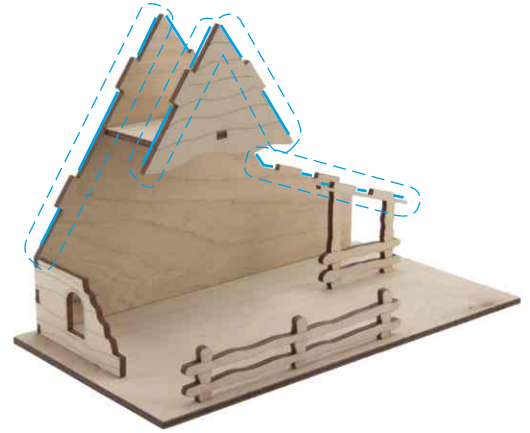
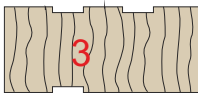
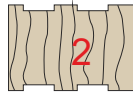
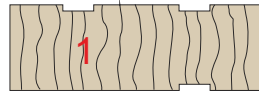
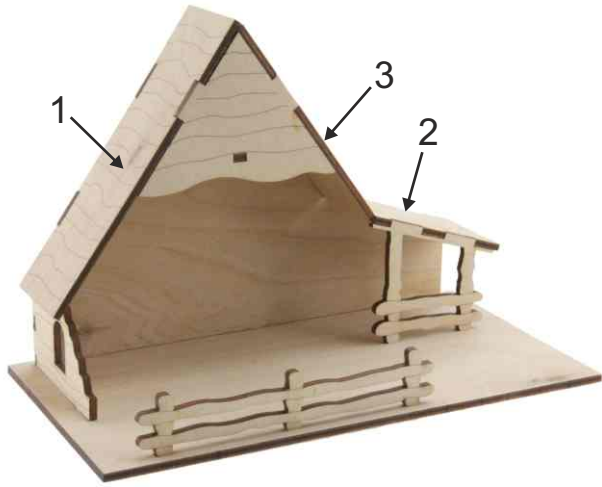
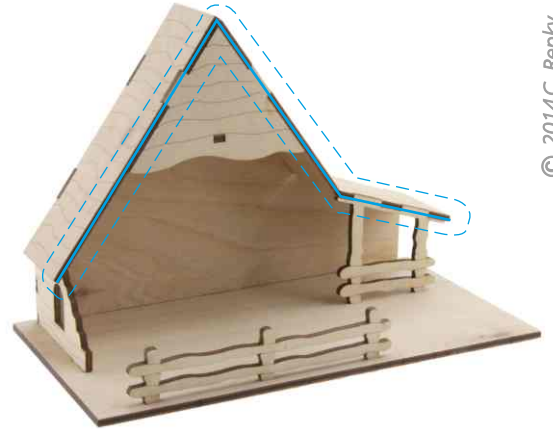
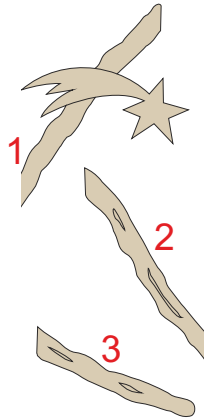
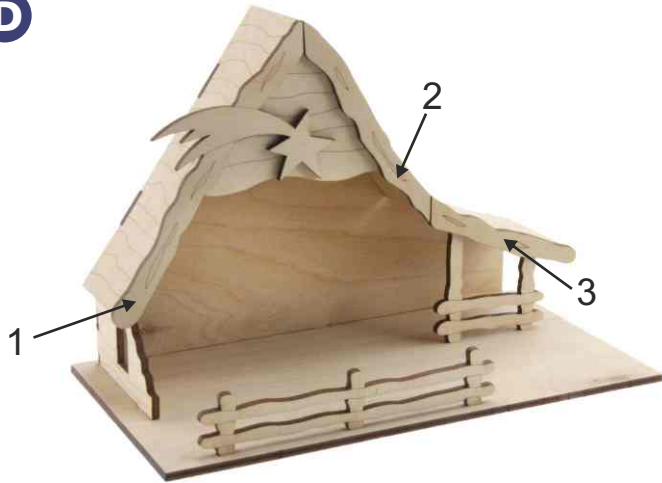
C**D**

Firmenanschrift aufbewahren - Nicht geeignet für Kinder unter 3 Jahren! - Verschluckbare Kleinteile! Keep the address of the company - Not suitable for children under 3 years! - Contains small parts! Veuillez conserver l'adresse - Ne convient pas pour les enfants de moins de trois ans! - Contient de petites pièces pouvant être absorbées! Adres bewaren - Niet geschikt voor kinderen beneden 3 jaar! - Kleine onderdelen Kunnen worden ingeslikt!

SOL-EXPERT group, C.Repky - Mehlisstrasse 19 - D-88255 Baidt
 Tel.: +49 (0)7502 - 94115-0 - Fax: +49 (0)7502 - 94115-99
 info@sol-expert-group.de - www.sol-expert-group.de

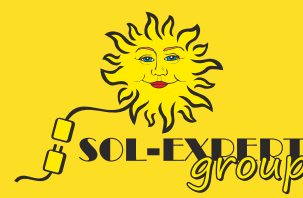

Art.Nr.: 44410

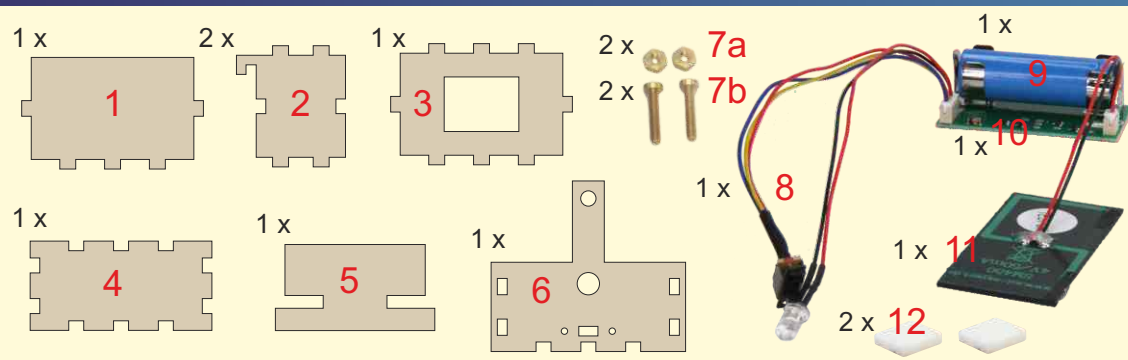

MADE IN EUROPE

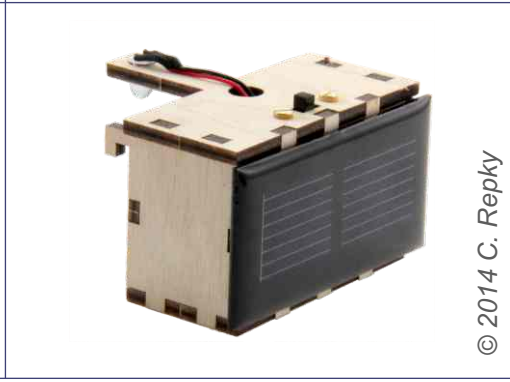
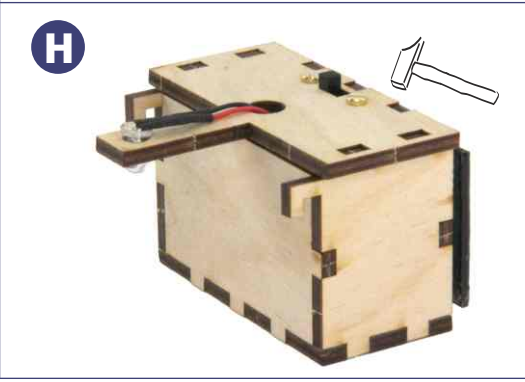
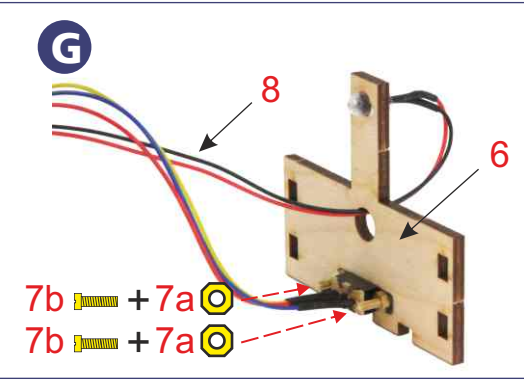
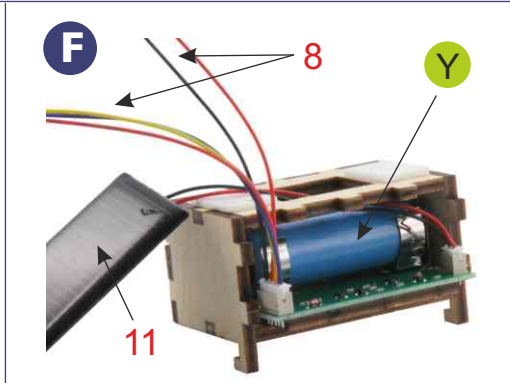
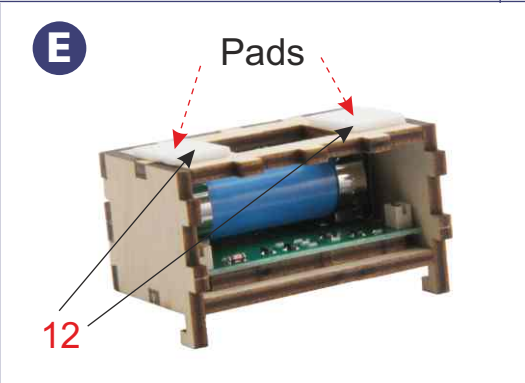
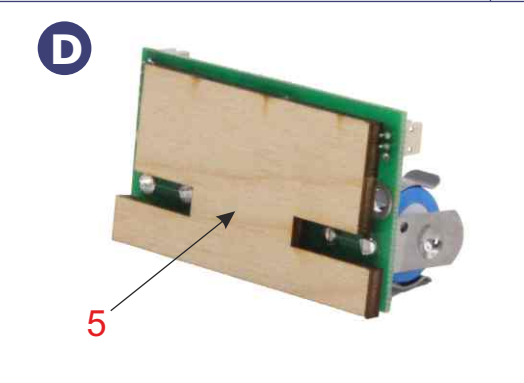
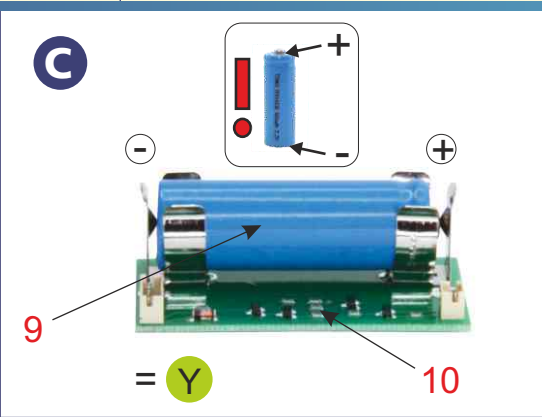
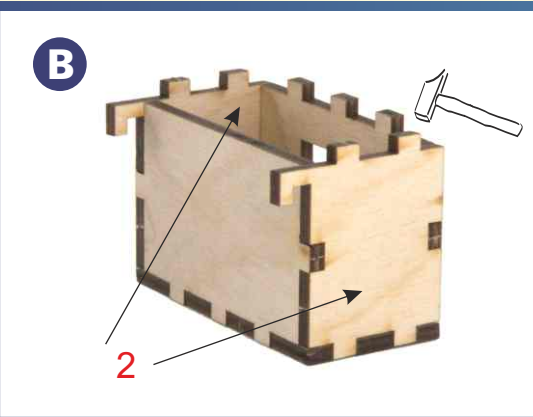
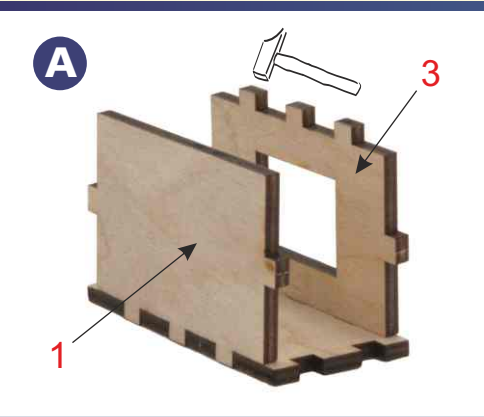

© 2014 C. Repky

(DT) Funktion: Die „Lade-Elektronik E1 plus“ speichert Energie, die durch ein Solarpanel erzeugt wird, in einem Akku. Dieser versorgt eine Leuchtdiode (LED), die sich automatisch bei Verdunklung einschaltet. Wird es wieder hell, schaltet sich die LED wieder aus. Bei voll geladenem Akku leuchtet die Leuchtdiode die ganze Nacht durch.

Zur Beachtung: Das Solarpanel der „Lade-Elektronik E1 plus“ benötigt einen sonnigen Standplatz damit der AKKU durch das Solarpanel aufgeladen werden kann. Hierbei ist darauf zu achten, dass das Solarpanel zur Sonne hin ausgerichtet ist. Gut eignen sich Standplätze wie Fenstersimsen zur Südseite, überdachte Balkone, Terrassen, sowie alle anderen sonnige Plätze. Auch mit Kunstlicht kann der Akku geladen werden. Hierfür eignen sich vor allem Halogenlampen. Ungeeignet hingegen sind Neonröhren und Energiesparlampen.

Bitte beachten Sie, dass dieses Produkt nicht der Feuchtigkeit wie Regen, Schnee, etc ausgesetzt werden darf!

Inbetriebnahme: Vor dem ersten Gebrauch oder wenn der Akku durch schlechte Lichtverhältnisse entladen ist, muss die „Lade-Elektronik E1 plus“ komplett aufgeladen werden. Hierzu wird das Solarpanel in die Sonne gestellt und der Schalter in die „OFF“-Position gebracht. Lassen Sie nun die Lade-Elektronik mindestens zwei Tage mit Sonne vollständig aufladen. Nun ist die Lade-Elektronik wieder einsatzbereit.

*Off-Position erkennen sie daran, dass die LED nicht leuchtet, obwohl das Modul abgedunkelt wird.

Austausch des Akkus bzw. Ersatzakkus (Typ 3.2 V, 400mAh, LiFePO4) finden Sie unter: <http://www.sol-expert-group.de> (Artikel-Nr. 12897)

Warnung: Ersetzen Sie zu keiner Zeit den Akku durch eine Batterie! Dies kann zur Zerstörung der Batterie führen!

(EN) Feature: The „charging electronics device E1plus“ stores energy in a rechargeable battery, which is produced through a solar panel. The battery supplies the LED with energy, which automatically activates itself when it gets darker. Once it gets brighter, the LED switches itself off again. With a completely charged battery, the LED can glow throughout an entire night.

Please note: The solar module of the „charging electronics device E1plus“ must be situated in a sunny location so that the rechargeable battery can be recharged through the solar panel. It must be ensured, that the solar panel is aligned toward the sun. Well-suited areas would be windowsills facing the south, covered balconies, terraces, as well as all other sunny areas. The battery can also be charged through artificial light. Especially suitable are halogen lamps. Whereas neon lamps and energy saving lamps are not suitable.

Please note that this product may not be exposed to humidity such as rain, snow, etc.!

Operating: Before use or when the battery is discharged due to bad lighting conditions, the „charging electronics device E1plus“ must be completely recharged. To do so, the solar module must be placed in the sun and the switch set to „OFF“. Now let the charging electronics device completely recharge itself in the sun for at least two days. The charging electronics device is now operational. *The *Off-position can be recognised when the LED does not light up although the module is being covered and exposed to darkness.*

Exchanging the battery (Type 3.2 V, 400mAh, LiFePO4) or spare battery can be found at: <http://www.sol-expert-group.de> (Art.no 12897)

Warning: Do not, under any circumstances, replace the rechargeable battery with a regular battery! This can lead to a destruction of the battery!

(FR) Fonction: Le mini kit lumière solaire stocke dans une batterie de l'énergie produite par un panneau solaire.

Cette batterie alimente une diode électroluminescente (LED) qui s'allume automatiquement lorsque la lumière ambiante baisse. Dès que la lumière redevient suffisante, la LED s'éteint. Lorsque la batterie est entièrement chargée, la diode électroluminescente reste allumée toute la nuit.

Remarque: Le module solaire du mini kit lumière solaire doit être placé à un endroit ensoleillé afin que la batterie puisse être chargée via le panneau solaire. Par conséquent, le panneau solaire doit être tourné face au soleil. Emplacements particulièrement adaptés : exposition plein sud, derrière une vitre ou à l'extérieur à l'abri des intempéries. Il est également possible de charger la batterie à l'aide d'une lumière artificielle. Les lampes halogènes sont ici particulièrement adaptées. En revanche, les néons ainsi que les ampoules à faible consommation d'énergie ne conviennent pas.

Veillez noter que ce produit ne doit pas être exposé à l'humidité (pluie, neige, etc.)

Mise en service: Avant la première utilisation ou lorsque la batterie est complètement déchargée en raison de mauvaises conditions lumineuses, il faut placer le module en plein soleil pendant plusieurs jours et positionner l'interrupteur sur « OFF* ».

Votre mini kit lumière solaire sera alors à nouveau prêt à l'emploi. **Lorsque l'appareil est en position Off, la LED ne s'allume pas même si le module est plongé dans l'obscurité.* **Remplacement de la batterie** ou batterie de rechange (Type 3.2 V, 400mAh, LiFePO4) peut être trouvé à <http://www.sol-expert-group.de> (numéro de l'article: 12897)

Avertissement: Ne remplacez jamais une batterie par une pile. Ceci pourrait endommager la pile!

(IT) Funzione: L'„elettronica di caricamento E1 più“ accumula energia generata da un pannello solare in un accumulatore. Questo alimenta un diodo luminoso (LED), il quale si accende automaticamente all'oscuramento. Quando rischiarisce di nuovo, il LED si spegne nuovamente. Con l'accumulatore pieno il diodo luminoso splende tutta la notte.

Da considerare: Il modulo solare dell'„elettronica di caricamento E1 più“ necessita un posto solare affinché l'ACCUMULATORE possa essere ricaricato dal pannello solare. Riguardo a ciò si prega di fare attenzione a indirizzare il pannello solare verso il sole. Molto idonei sono per esempio i posti come davanzali che danno sul lato diretto al sud, balconi coperti, terrazze, come anche tutti gli altri posti al sole.

L'accumulatore può essere ricaricato anche con luce artificiale. Soprattutto lampade alogene sono molto adatte a questo scopo. Non adatti sono invece tubi al neon e lampade a risparmio energetico. **Vi preghiamo di badare a non esporre questo prodotto all'umidità come pioggia, neve, ecc.!**

Messa in servizio: Prima del primo impiego o quando l'accumulatore è scarico dovuto a scarse condizioni di luce, l'„elettronica di caricamento E1 più“ deve essere ricaricata completamente. A questo scopo il pannello solare viene esposto al sole attivando l'interruttore nella posizione „OFF“. Lasciate ricaricare ora l'elettronica di caricamento almeno per due giorni completamente dal sole. Ora l'elettronica di caricamento è di nuovo pronta per l'uso.

** Riconoscete la posizione Off se il LED non è illuminato nonostante il modulo sia oscurato.*

Scambio dell'accumulatore o la batteria di ricambio (tipo 3.2 V, 400mAh, LiFePO4) vedere: <http://www.sol-expert-group.de> (numero di articolo: 12897)

Attenzione: Non sostituite mai l'accumulatore con una batteria! Ciò può indurre alla distruzione della batteria!

(NL) Functie: De "laad-elektronica E1plus" slaat de energie die wordt gegenereerd door een zonnepaneel op in een accu. Dit voorziet een licht-emitterende diode (LED), die automatisch aangaat in de donker, van stroom. Als het weer licht wordt, wordt de LED weer uitgeschakeld. Wanneer de accu volledig is opgeladen, brandt de LED de hele nacht.

Let op: De zonne-energie module van de "laad-elektronica E1plus" vereist een zonnige standplaats, zodat de accu kan worden opgeladen door het zonnepaneel. Daarbij dient u er op te letten, dat het zonnepaneel in de richting van de zon wordt gepositioneerd. Ideale plekken zijn vensterbanken richting het zuiden, overdekte balkons, terrassen, alsook alle andere zonnige plekken. De accu kan ook worden opgeladen met kunstlicht. Halogeenlampen zijn hiervoor bijzonder geschikt. Ongeschikt zijn neonbuizen en spaarlampen. **Houd er rekening mee dat dit product niet mag worden blootgesteld aan vocht zoals regen, sneeuw etc.!** **Ingebruikname:** Vóór het eerste gebruik of wanneer de accu leeg is door slechte lichtomstandigheden, dient de "laad-elektronica E1plus" volledig opgeladen te worden. Hiervoor plaatst u de zonne-energie module in de zon en zet u de schakelaar in de "OFF"-positie. Laadt de laad-elektronica nu gedurende minstens twee dagen in de zon compleet op. Nu is de laad-elektronica weer klaar voor gebruik. *De *Off-positie herkent u aan het feit dat de LED niet brandt terwijl de module verduistert.* **Vervangen van de accu** of vervanging van de batterij (soort: 3.2 V, 400mAh, LiFePO4) zie:

<http://www.sol-expert-group.de> (artikelnummer: 12897) **Waarschuwing: Vervang de accu nooit door een batterij! Dit kan tot schade aan de batterij**

(ES) Función: La "Electrónica de carga E1más" acumula la energía que se genera a través de un panel solar en una batería. Ésta alimenta un diodo de luz (LED) que se enciende automáticamente al oscurecer. Cuando amanece la LED se apaga. Si la batería está totalmente cargada el diodo de luz ilumina durante toda la noche. **Atención:** El módulo solar de la "Electrónica de carga E1más" necesita un lugar soleado para que la batería pueda cargarse gracias al panel solar. Aquí hay que fijarse en que el panel solar esté dirigido hacia el sol. Son apropiados lugares tales como alféizares orientados hacia el sur, balcones cubiertos, terrazas, así como cualquier lugar soleado. La batería también se puede cargar con luz artificial. Para ello son adecuadas sobre todo las lámparas halógenas. En cambio no son adecuados tubos de neón ni lámparas de ahorro de energía. **iPor favor tenga en cuenta que este producto no puede estar expuesto a la humedad, como lluvia, nieve, etc!** **Puesta en marcha:** La "Electrónica de carga E1más" debe cargarse completamente antes del primer uso o cuando la batería esté vacía a causa de la escasa iluminación. Para ello se expone el módulo solar al sol y se pone el interruptor en la posición "OFF". Deje que la electrónica de carga se cargue completamente al sol como mínimo durante dos días. Solo así la electrónica de carga está nuevamente lista para su funcionamiento. *Usted reconoce la posición *Off ya que la LED no se ilumina a pesar de que se oscurezca el módulo.*

Recambio de la batería o batería de repuesto (Tipo 3.2 V, 400mAh, LiFePO4) ver: <http://www.sol-expert-group.de> (número de artículo: 12897)

Advertencia: ¡En ningún momento sustituya la batería por una pila! ¡Esto puede ocasionar la destrucción de la pila!