



Comment vous pouvez aider l'environnement :  
A la fin de vie du produit, veuillez retourner  
les pièces dans un centre de tri agréé!

Ne convient pas aux enfants de moins de 14 ans. Ceci n'est pas un jouet.

# CYCLISTE SOLAIRE :

Kit en bois à construire avec  
engrenages, fonctionne au fil du soleil

Ceci n'est pas un jouet!



Numéro d'article: 50040

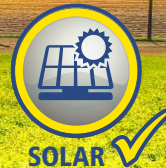

# INSTRUCTIONS D'ASSEMBLAGE

## 1 L'assemblage de l'engrenage :

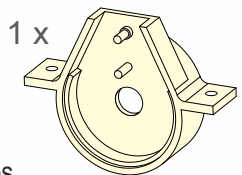
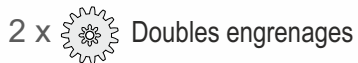
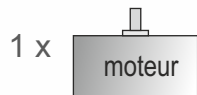

Support engrenages

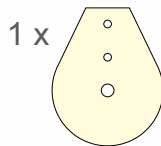

Couvercle support

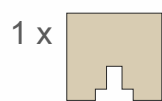

Pièce d'aide au montage



**A** Placer le petit engrenage sur une table.

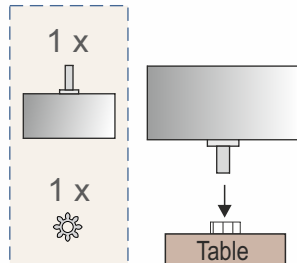

**B** Glisser avec précaution l'axe du moteur dans le petit engrenage.

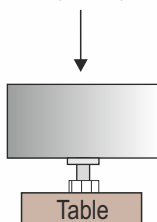

**C** Puis utiliser la pièce d'aide au montage pour pousser le petit engrenage au bout de l'axe, au plus proche du moteur.

Apposer la pièce d'aide au montage

.....pousser vers le bas

...jusqu'au bout de l'axe (un petit écart demeure entre l'engrenage et le moteur)

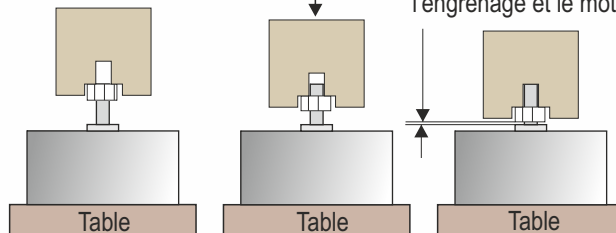

L'engrenage est maintenant correctement installé sur l'axe du moteur.

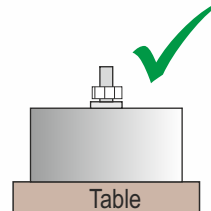

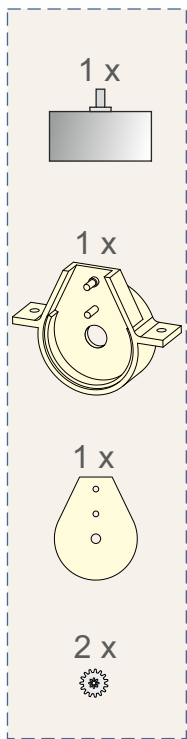

**D** Placer le moteur sur la table avec le câble vers vous.



**E** Mettre le support sur le moteur, exercer une légère pression. Les broches sont face à vous. (retirer les broches)

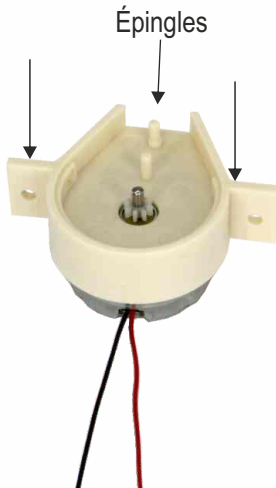

**F** Puis placer un par un les deux autres engrenages sur les broches.

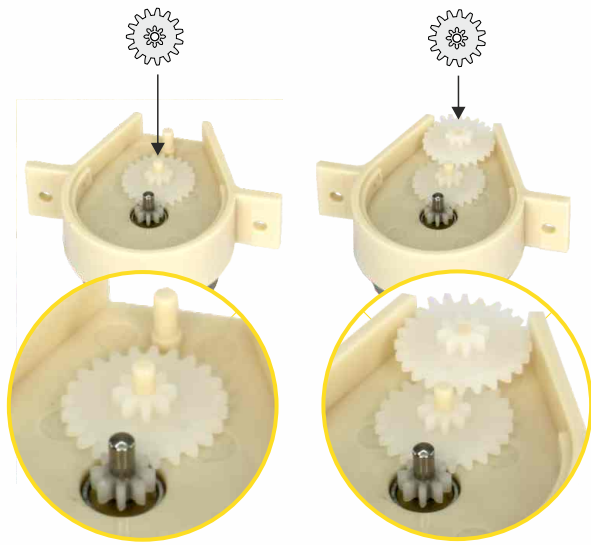

- G** Fermer le support avec le couvercle en appliquant **une légère pression** jusqu'à la mise en sécurité.

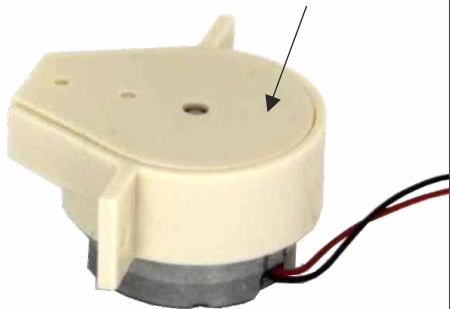

- H** Puis retourner la boîte d'engrenages, couvercle face contre table, appuyer fermement sur les supports latéraux afin de bien fermer le support.

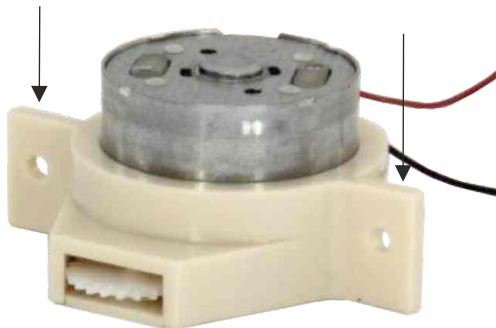

- I** Si l'engrenage tourne facilement à l'aide de votre doigt, vous pouvez continuer l'assemblage. Si ce n'est pas le cas, ouvrir le support afin de voir où l'engrenage bloque et corriger le problème.

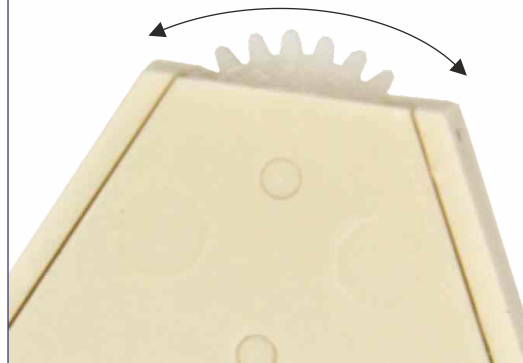

## 2 L'assemblage de la base

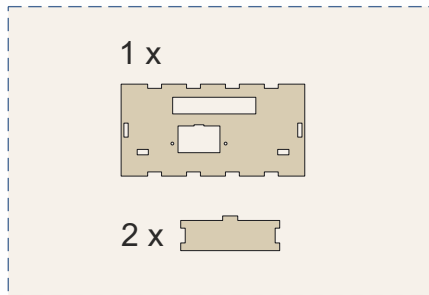

**A** Positionner la base correctement face à vous :

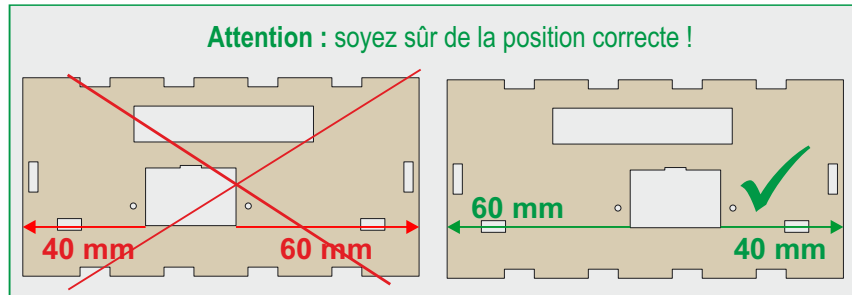

**B** Appliquer un peu de colle sur les zones indiquées en rouge sur le dessin.

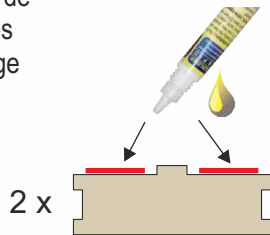

**C** Maintenant insérer les deux côtés.

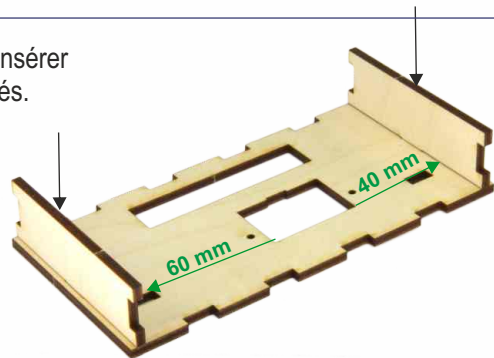

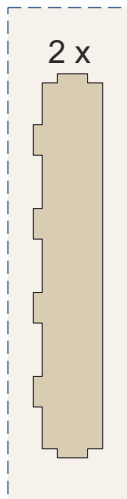

D



Appliquer de la colle aux six endroits indiqués en rouge.

E

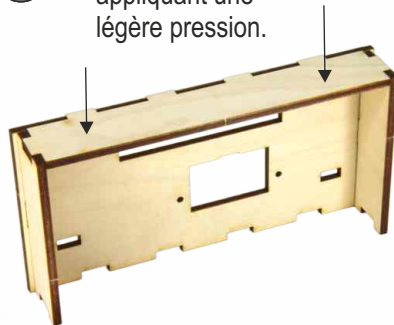

Insérer le côté en appliquant une légère pression.

F



Appliquer de la colle aux six endroits indiqués en rouge.

G

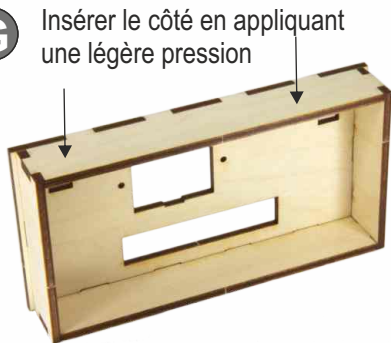

Insérer le côté en appliquant une légère pression

La base est maintenant construite !

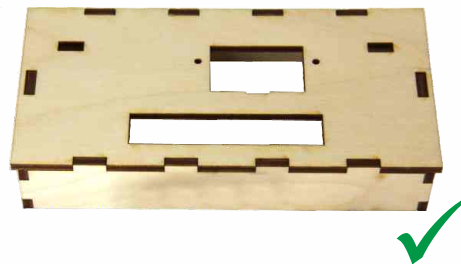

## Vou avez un choix à faire : la pompe à air ou la batterie ?

Après avoir pris votre décision, la pompe à air ou la batterie, appliquer quelques gouttes de colle aux endroits indiqués en rouge et installer votre option en appliquant une légère pression.

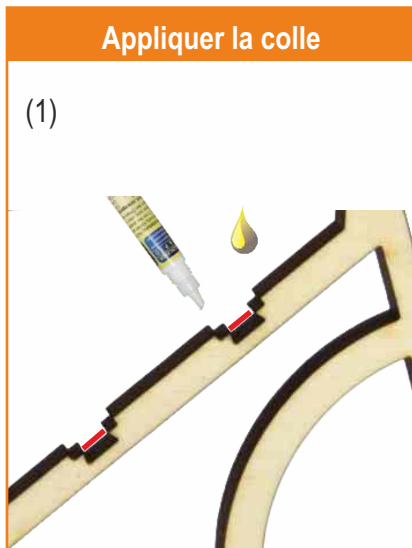
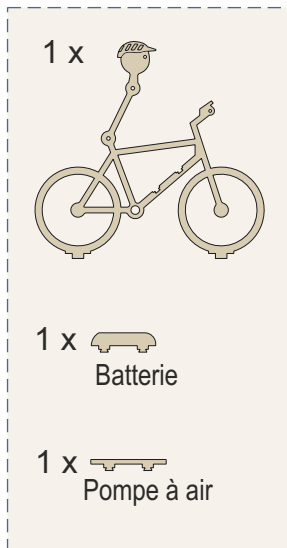

L'un...

ou l'autre...

2 x 

2 x 

1 x

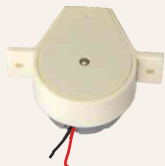

Support engrenages

**H**

Insérer le support d'engrenages dans la base et fixer la avec les deux vis...

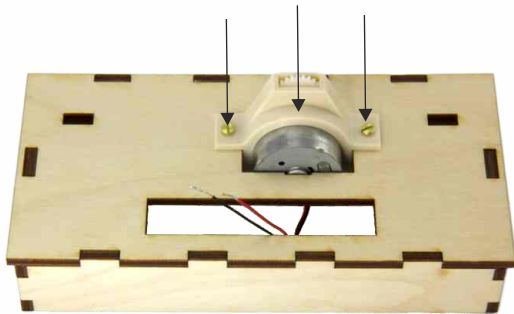

**I**

...et assurer le maintien à l'arrière avec les écrous.

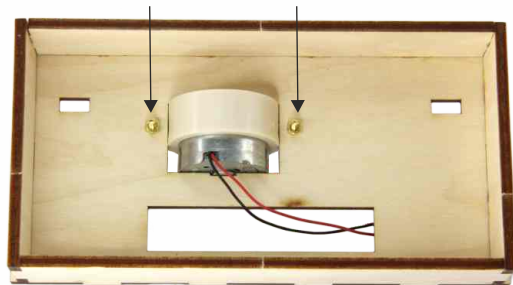



## L'assemblage du pédalier

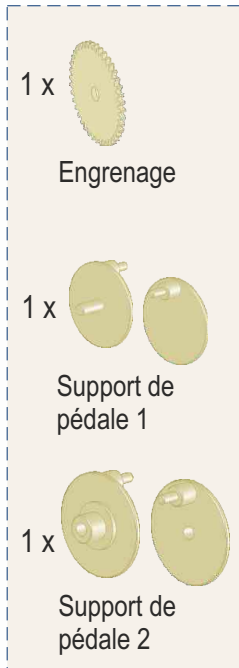

(1) Glisser le **support de pédale 2** dans le trou au niveau du pédalier.



(2) Assembler l'engrenage au **support pédale 1** puis glisser le dans le support pédale 2.



(3) Important : tourner les deux supports de pédale de manière à ce qu'ils soient à  $180^\circ$  l'un de l'autre

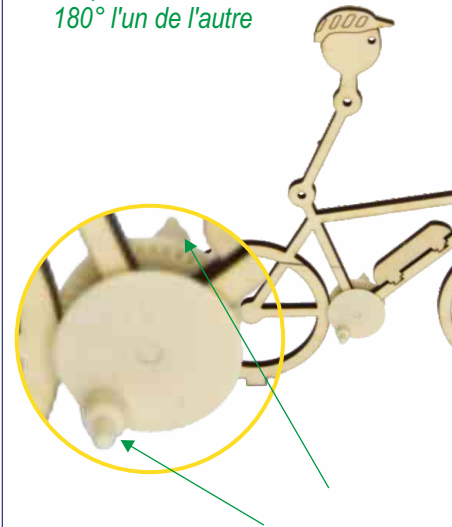

### 3 L'assemblage du cycliste à la base :

Le cycliste est plus facile à fixer et à aligner quand l'engrenage est en mouvement. Si vous avez suffisamment de lumière, vous pouvez utiliser la cellule solaire, sinon, utiliser une batterie AA de 1.5 volts.

#### A L'installation de la cellule solaire

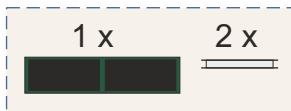

(1) Installer la cellule solaire comme indiqué ci-dessous :



(2) Relier les câbles du moteur aux deux pôles : **le fil rouge au pôle négatif** ⊖ et **le fil noir au pôle positif** ⊕ .

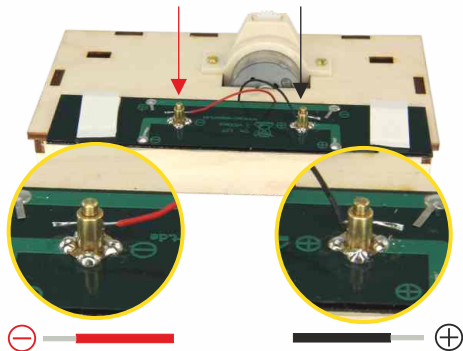

(3) Maintenant positionner la cellule solaire sur la base mais ne retirez pas encore les protections des adhésifs.

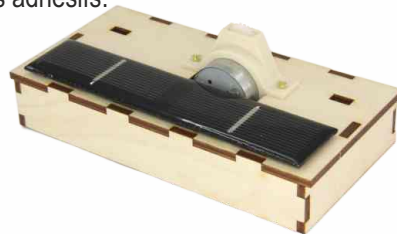

Vous pouvez soit utiliser une lampe halogène (3W ou plus) ou exposer la cellule solaire directement sous le soleil afin de mettre en marche le moteur. Si ce dernier fonctionne, vous pouvez installer le cycliste.

## B L'assemblage du cycliste au socle sous la lumière

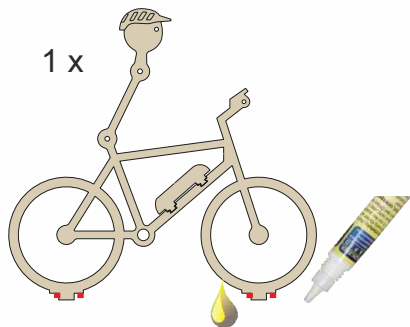

**Appliquer de la colle sur les zones indiquées en rouge.** Puis insérer le cycliste sur sa base. Aligner le de sorte que les engrenages puissent facilement s'engager avec les engrenages du support qui tournent.

**Laisser sécher la colle environ 10 minutes.** Ne bouger pas le cycliste durant ce temps, puis retirer les protections des adhésifs des patches pour fixer la cellule solaire.

Eclairer la cellule solaire avec une lampe torche :



*Exemple :*  
**Lampe torche 3w**



Ajustez soigneusement le cycliste le long des flèches jusqu'à ce que le modèle fonctionne bien :



*Exemple :*  
**Lampe de bureau avec ampoule halogène de 6w**

## C L'installation de la batterie

Relier le câble noir au **pôle positif +** de la batterie avec de l'adhésif



1 x  Alkaline  
AA-LR6 - 1.5 V

(Batterie AA 1.5 volts  
non incluse)

Relier le câble rouge au **pôle négatif -** de la batterie avec de l'adhésif

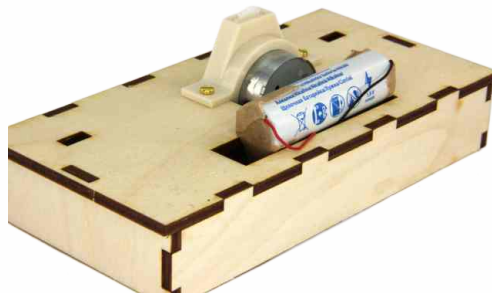
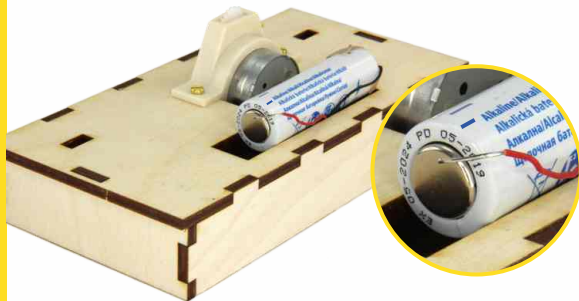

Les engrenages  
doivent tourner !

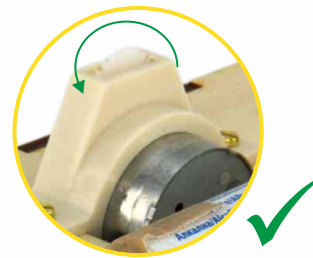

## L'assemblage du cycliste avec la batterie

(1)

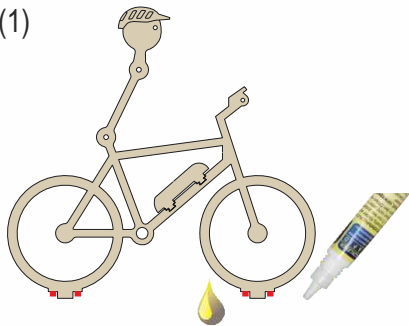

Appliquer de la colle sur les zones indiquées en rouge. Puis insérer le cycliste sur sa base. Aligner le de sorte que les engrenages puissent facilement s'engager avec les engrenages du support qui tournent.

(2)

Ajuster soigneusement le cycliste selon les flèches jusqu'à ce qu'il fonctionne bien:

Dents de l'engrenage

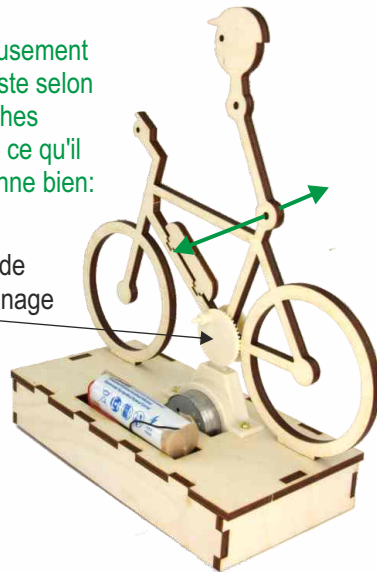

**Laisser sécher la colle environ 10 minutes.** Ne bouger pas le cycliste durant ce temps.



Laisser sécher 10 minutes

Après 10 minutes, vous pouvez retirer la batterie et installer la cellule solaire comme expliqué page 10.



## 4 L'assemblage des bras et des jambes du cycliste

2 x



2 x **A**

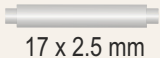

17 x 2.5 mm

1 x **B**

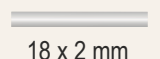

18 x 2 mm

4 x



Entretoise

(1) Insérer les 3 broches

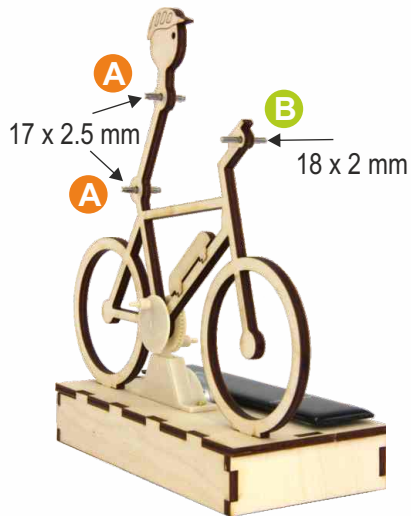

(2) Glisser les 4 entretoises en bois dans les broches



(3) Placer les bras



2 x  **A**

6 x  **B**

2 x 

2 x

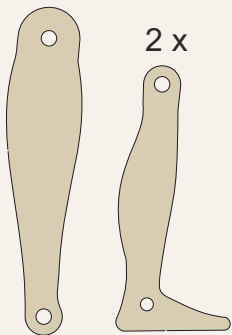

(4) Ajouter les 4 rondelles, les 2 grandes et 2 petites

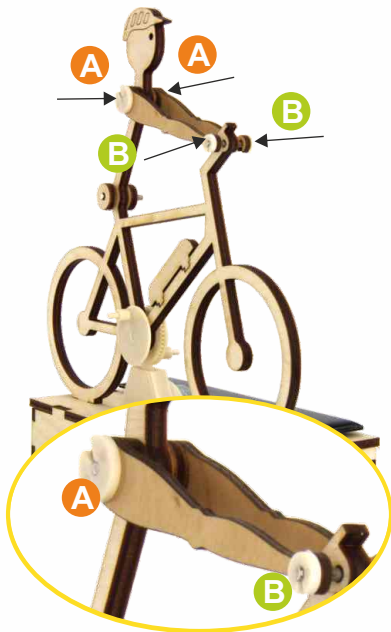

**Attention :** positionner les éléments exactement comme montré ci-dessous: **Jambe gauche** : face pied gauche, **Jambe droite** : face pied droit

(5) Insérer les broches dans deux petites rondelles **B**

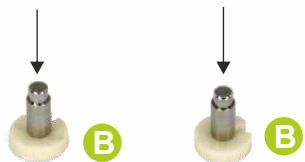

(6) Glisser les cuisses dans les petites broches



**Jambe gauche**

**Jambe droite**

(7) Faites glisser les pieds en s'assurant qu'ils soient dans la bonne direction.

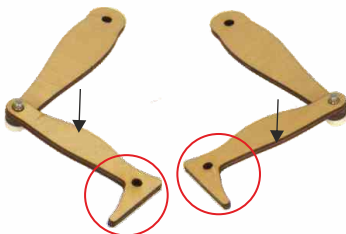

**Jambe gauche**

**Jambe droite**

(8) Fixez 2 petits capuchons sur l'axe. **B**

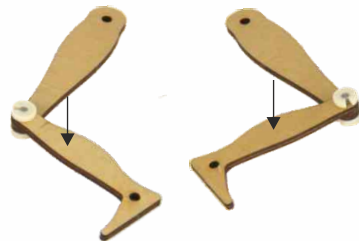

**Jambe gauche**

**Jambe droite**

2 x **A**



2 x **B**



(9) Maintenant attacher la **jambe droite** à la droite du cycliste et la **jambe gauche** du côté gauche. Relier chaque pied à la pédale.

*Extrêmement important :*

Ne pas inverser les jambes  
au risque que les genoux  
s'entrechoquent !!

Jambe gauche

Jambe droite

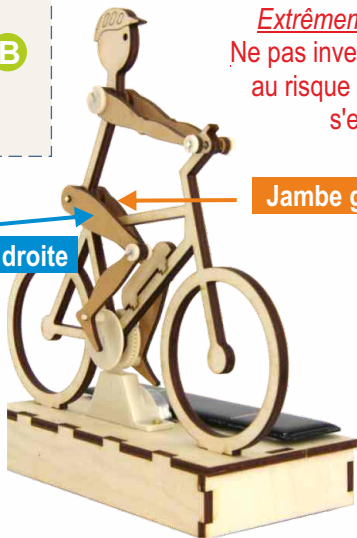

## Placement de la jambe droite

Position de la cuisse sur la jambe droite : "à l'intérieur", vers le cycliste. Position jambe basse : "à l'extérieur", loin du cycliste:

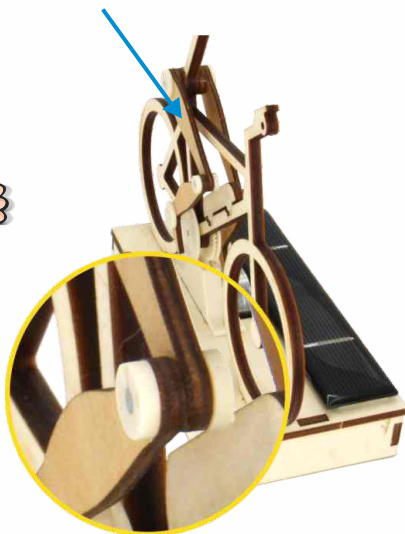

## Placement de la jambe gauche

Position de la cuisse sur la jambe gauche : "à l'intérieur", vers le cycliste. Position jambe basse : "à l'extérieur", vers la cellule solaire:





(10) Maintenant sécuriser les broches avec les rondelles. N'enfoncer pas trop la rondelle de manière à ce qu'il reste un petit jeu entre elle et le pied

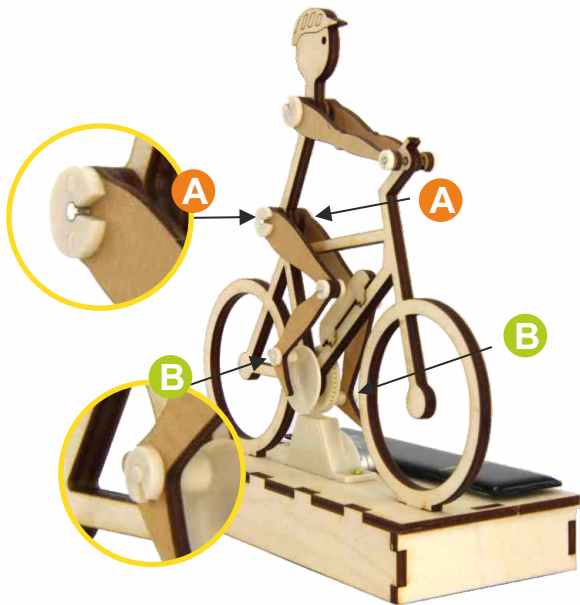

**Félicitations !** votre cycliste est prêt à fonctionner sous le soleil ou une forte lumière artificielle.

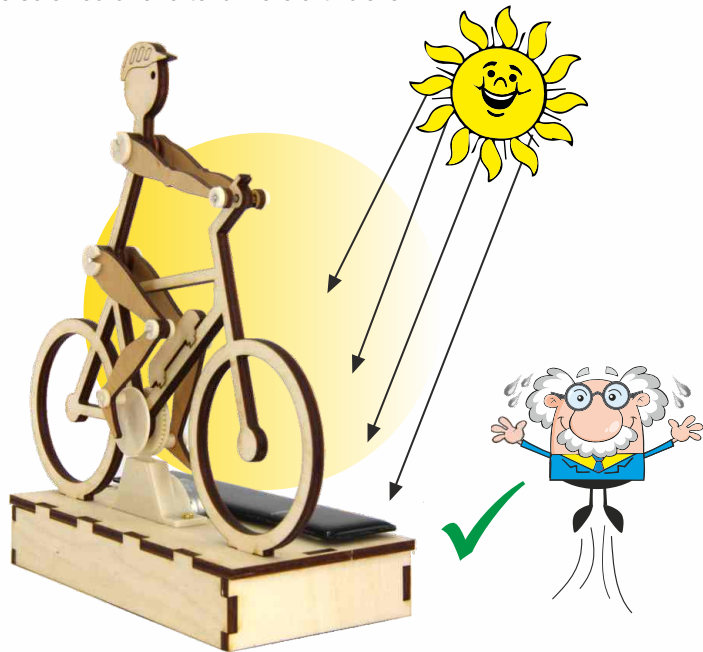

Une cellule solaire requiert du **soleil** pour générer de la puissance. Sans soleil, c'est comme une éolienne qui essaierait de générer de l'électricité sans vent !

Souvenez-vous!



De nombreux kits chez **SOL-EXPERT-group** :

TIP!

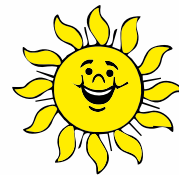
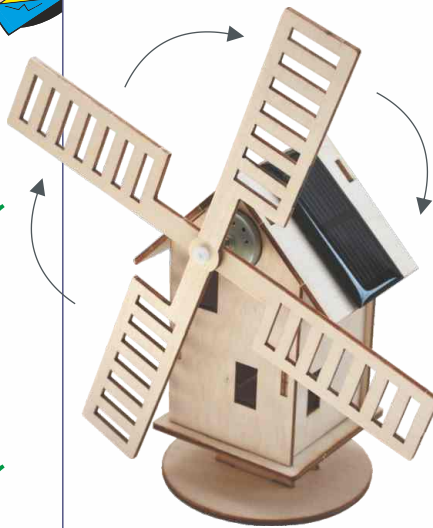
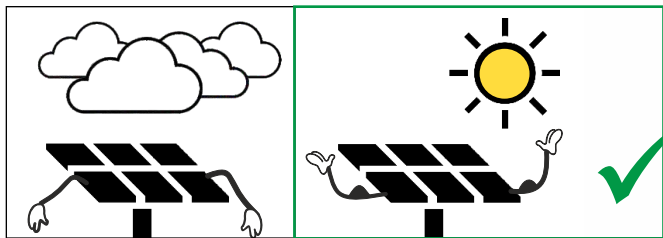
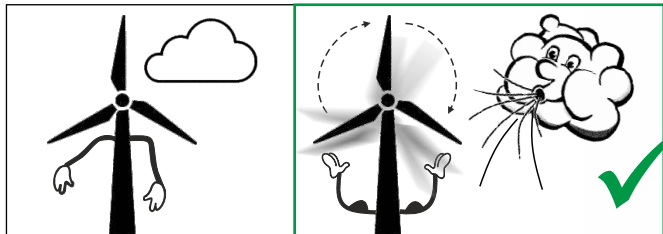

#### Moulin solaire hollandais :

Positionner directement sous le soleil, les pâles du moulin tournent inlassablement.

Facile à monter grâce à une notice de montage imagée.

Article : 40009

*Encore plus de kits pour s'amuser...*

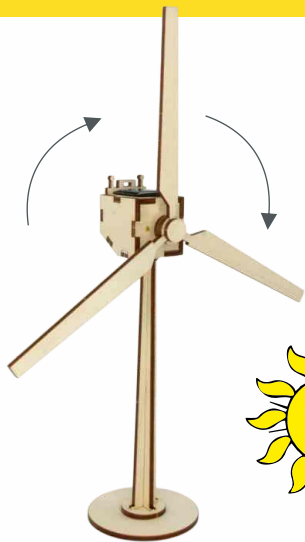

**Eolienne solaire "sylv", kit en bois à construire**

Les pâles de cette éolienne se mettent immédiatement à tourner dès que le soleil atteint la cellule.

Article : 40105

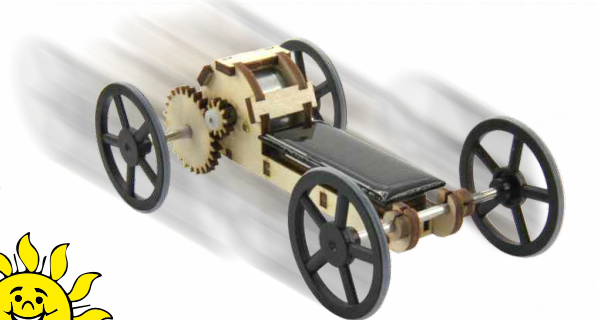

**Voiture solaire, kit en bois à construire :**

Très facile à monter grâce à une notice de montage imagée. Ce modèle de voiture de course silencieux et économe en énergie ravira les petits comme les grands.

Article : 40440



**Villa en bois solaire**

Installer votre maison en bois solaire sous le soleil, plein sud, afin de recharger sa batterie durant le jour et ainsi dès la nuit tombée, vous profiterez d'une douce lumière (allumage automatique avec détecteur crépusculaire).

Article : SOH

### Hier geht es zur Anleitung:



<https://www.sol-expert-group.de/Solar-Produkte/Modelle-aus-Holz/Solar-Holz-Steckbausatz/Solar-Radler-E-Biker-Holzbausatz-zumSelberbauen::1349.html?language=de>

### Click here for the instructions:



<https://www.sol-expert-group.de/Solar-products/Models-made-of-wood/Solar-wooden-building-kits/Solar-cyclist-e-biker-wooden-do-it-yourself-kit::1349.html?language=en>

### Cliquez ici pour les instructions:



<https://www.sol-expert-group.de/Articles-solaires/Modeles-reduits-en-bois/Kits-dassemblage-solaires-en-bois/Cycliste-solaire-e-biker-kit-en-bois-pour-le-bricolage::1349.html?language=fr>

### Klik hier voor de instructies:



<https://www.sol-expert-group.de/Producten-op-zonne-energie/Modellen-van-hout/In-elkaar-te-steken-houten-bouwsets-op-zonne-energie/Zonnefiets-e-biker-doe-het-zelf-houten-bouwpakket::1349.html?language=nl>

SOL- EXPERT, c'est la garantie de modèles avec des notices de montage détaillées, des pièces aux finitions précises et des normes de qualité élevées !

**SOL-EXPERT group, C.Repy**

Mehlisstrasse 19 - D-88255 Baidt

Tel.: +49 (0)7502 - 94115-0 - Fax: +49 (0)7502 - 94115-99

info@sol-expert-group.de - [www.sol-expert-group.de](http://www.sol-expert-group.de)

Trouvez d'autres kits sympas sur:

**[www.sol-expert-group.de](http://www.sol-expert-group.de)**

*Sauvegarder l'adresse de la société.*



*A la fin de vie du produit,  
veuillez retourner les pièces  
dans un centre de tri agréé !*

*Sous réserve de modifications et d'erreurs.*

*Juni 2022 / Christian Repky ©*

MADE IN EUROPE



4 037373 1500406