



Veuillez conserver l'adresse. **Ne convient pas aux enfants de moins de 3 ans !**
Les petites pièces peuvent être avalées !

Prenez soin de l'environnement : après usage, mettez les pièces au rebut conformément aux règles en vigueur !

Voiture de course solaire

Kit de montage bois, avec transmission, roule grâce au soleil

MADE IN EUROPE



N° d'article : 40306



INSTRUCTIONS DE MONTAGE

1 MONTAGE DE LA TRANSMISSION, pièces :

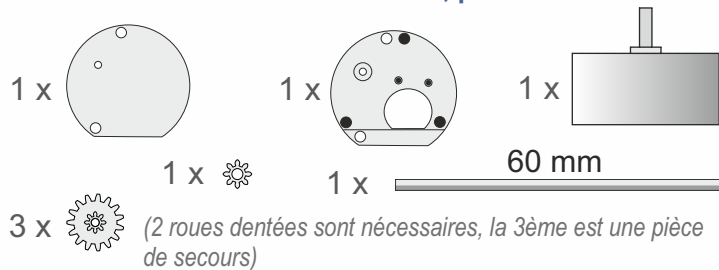

Retirez délicatement cette pièce (2) de la plaque en bois.



A Rassemblez et préparez les pièces suivantes :

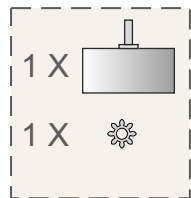

Posez la petite roue dentée sur le plateau, puis faites délicatement glisser l'essieu vers le haut, dans la petite roue dentée. La roue dentée s'emboîte dans l'essieu.

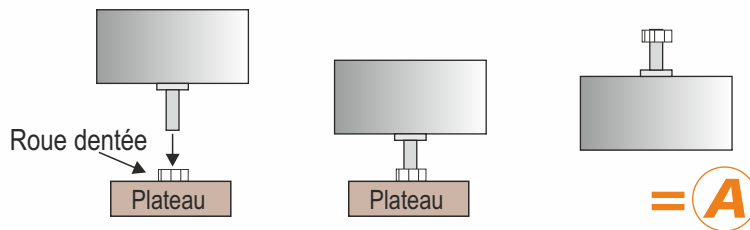

- B** Faites glisser le moteur dans le boîtier de transmission tout en le tournant afin que le câble soit orienté vers le bas.

Rassemblez et préparez les pièces suivantes :

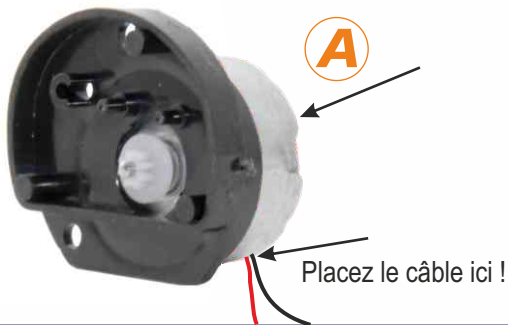
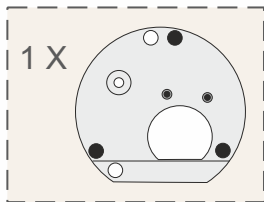

- C** Rassemblez et préparez les pièces suivantes :

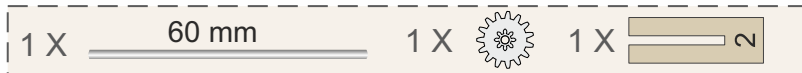

Prenez l'essieu de 60 mm (vous pouvez utiliser l'échelle pour voir si la longueur convient) et insérez-le prudemment dans la roue dentée double (la plus petite des roues dentées doubles est en dessous !). Faites glisser la roue dentée sur l'essieu sur env. 1 cm, avec une petite pression. Avec le marteau, tapotez l'essieu pour l'insérer dans la pièce d'écartement jusqu'à la butée. L'essieu dépasse désormais de 36 mm.

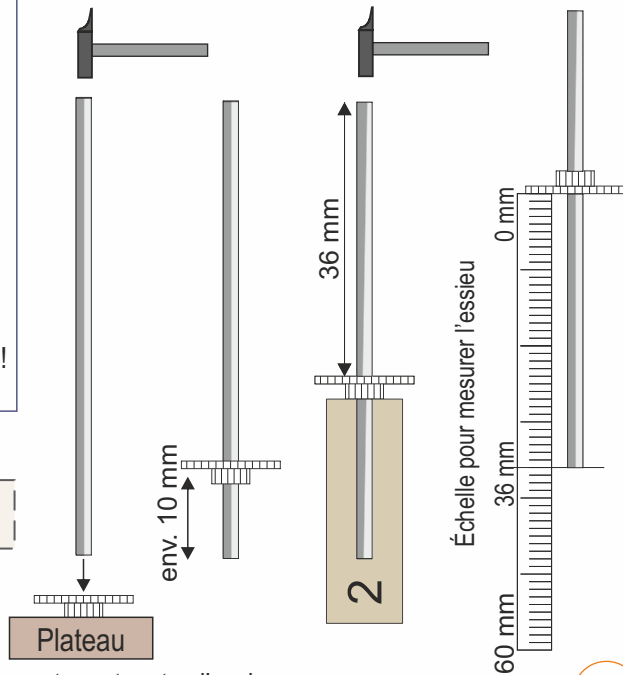

= **B**

- D** La deuxième roue dentée double est maintenant insérée sur la cheville du boîtier de transmission. Montez ensuite la combinaison roue dentée / essieu (B). Faites-la également glisser, avec la grande roue dentée, dans le trou dédié au guidage d'essieu. Lorsque vous faites légèrement tourner l'essieu, toutes les roues dentées doivent également tourner.

Rassemblez et préparez les pièces suivantes :

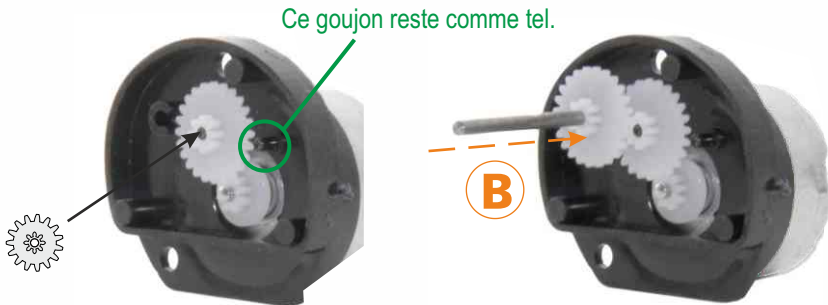
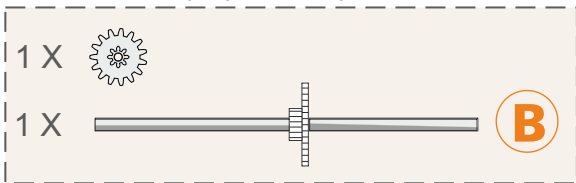

- E** Cherchez et préparez cette pièce :

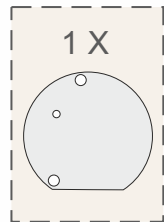

Placez le couvercle de la transmission et pressez légèrement le boîtier de la transmission avec une pince, en ces trois points, pour fermer le boîtier.

Si l'essieu tourne, vous avez tout fait comme il faut ! Parfait !

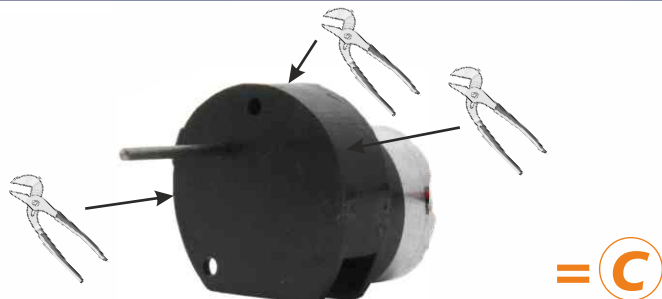

2

MONTAGE DE LA VOITURE DE COURSE

Veillez lire attentivement ces remarques avant de procéder au montage :



Remarque sur la colle:

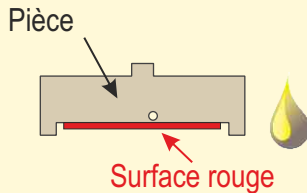

Juste avant le montage, appliquez de la colle sur les surfaces rouges. Utilisez la colle avec parcimonie. Vous pouvez retirer l'excès de colle avec un chiffon. Refermez bien la colle après le montage, vous pourriez vous en servir pour un autre projet.

Ordre de montage : **2** (1.)

Chaque pièce a son propre numéro de pièce (ici : "2"). Il y a ensuite un chiffre entre parenthèses (ici, un "1"). Le chiffre entre parenthèses (bleues) indique quelle étape du montage requiert la pièce. Il faut donc monter la voiture en utilisant la pièce avec (1), puis la pièce avec (2), et ainsi de suite.

Remarques importantes :

De nombreuses pièces ont une spécificité à prendre en compte. Il peut p. ex. s'agir de leur orientation ou d'autre chose. Ces pièces sont signalées par une **Remarque**. Veillez à prendre en compte les remarques en question.

PIÈCES :

Séparez délicatement les différentes pièces en bois de la plaque en bois :

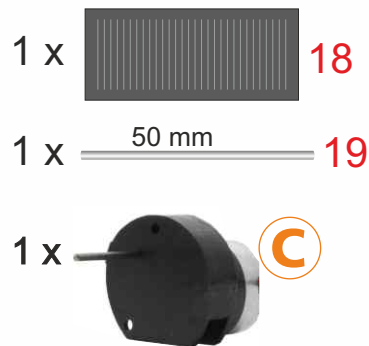
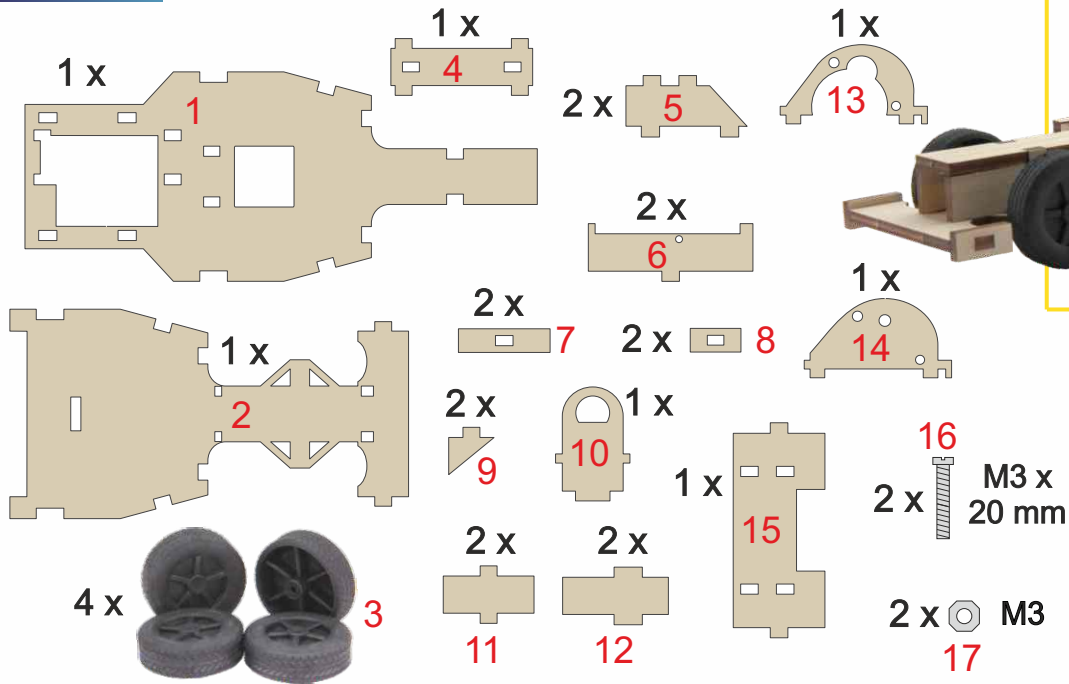

A Rassemblez et préparez les pièces suivantes :

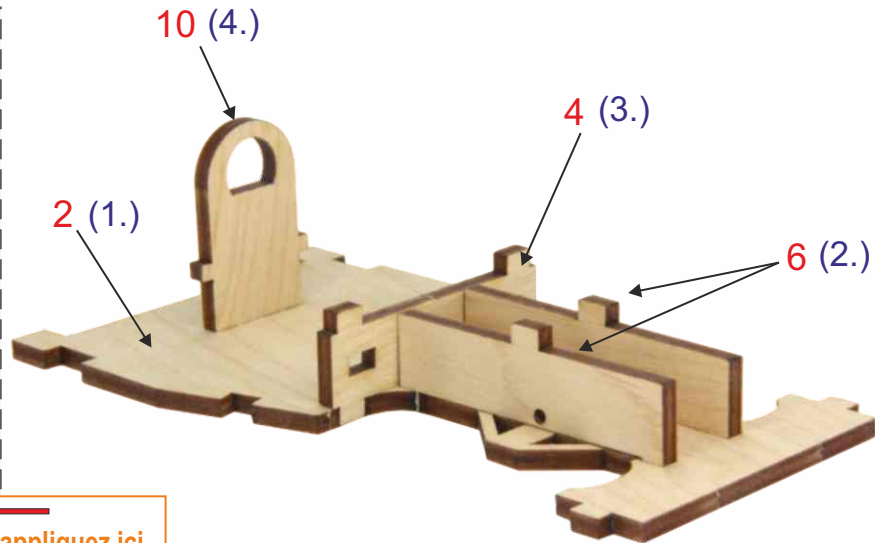
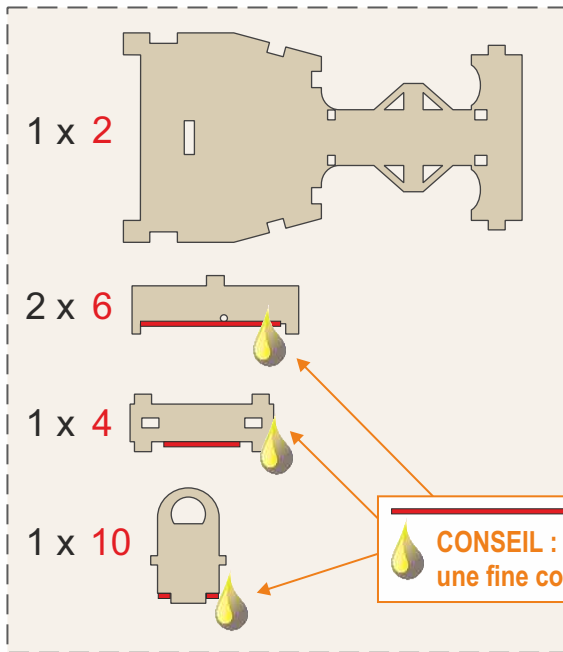

B Rassemblez et préparez les pièces suivantes :

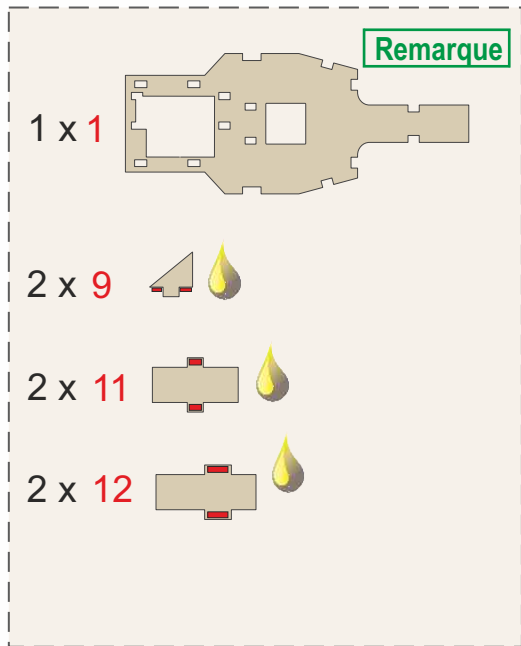

CONSEIL :

Appliquer la colle avec parcimonie

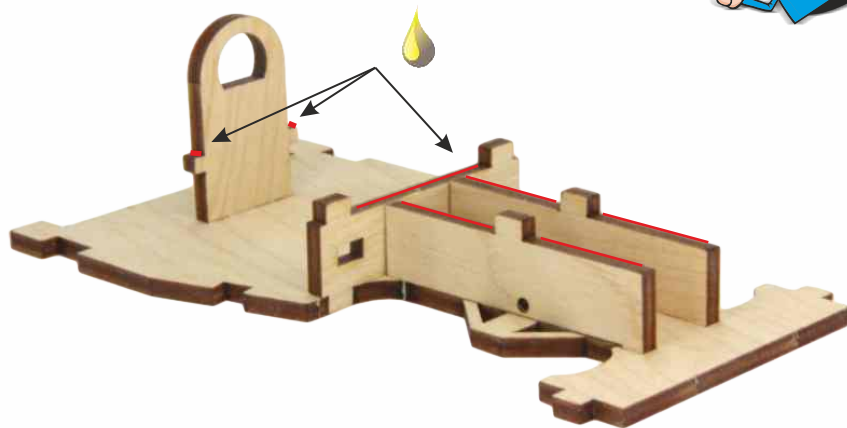

Remarque

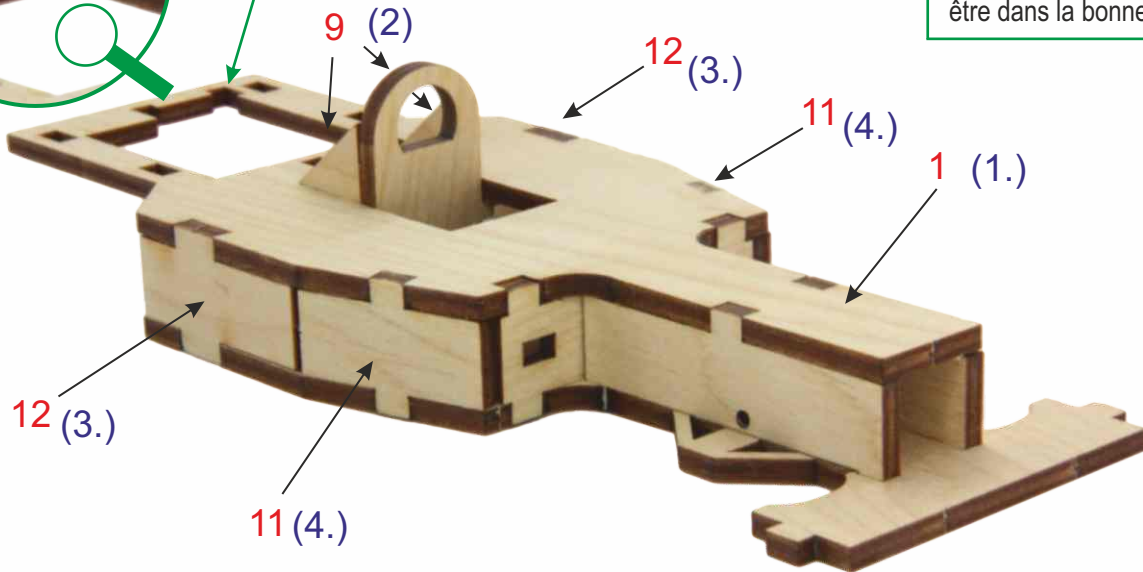
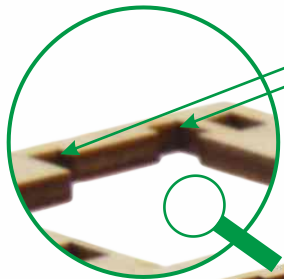

Remarque importante :

Vous devez coller la pièce 1 sur la carrosserie, du bon côté : il y a deux renforcements à l'arrière qui doivent être dans la bonne position.



Laissez sécher
la colle 10 min.

C Rassemblez et préparez les pièces suivantes :

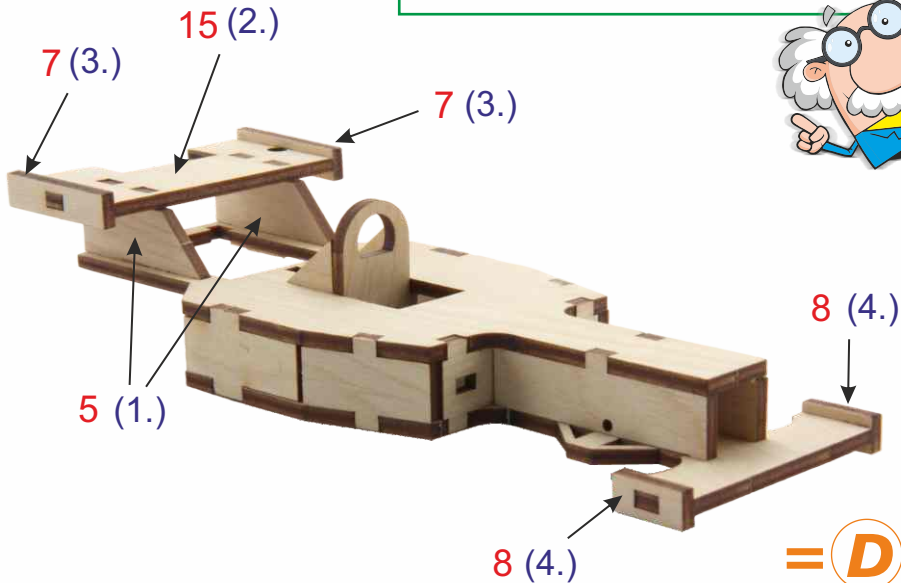
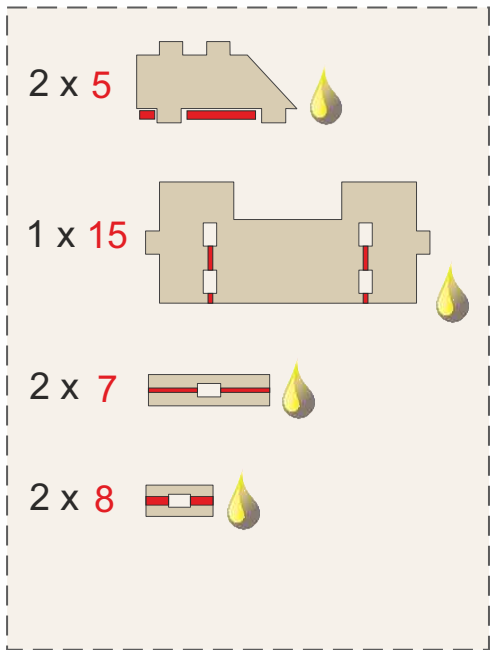

Remarque importante :

Pièce 15: le renforcement du becquet doit être à l'arrière de la voiture de course.



D Rassemblez et préparez les pièces suivantes :

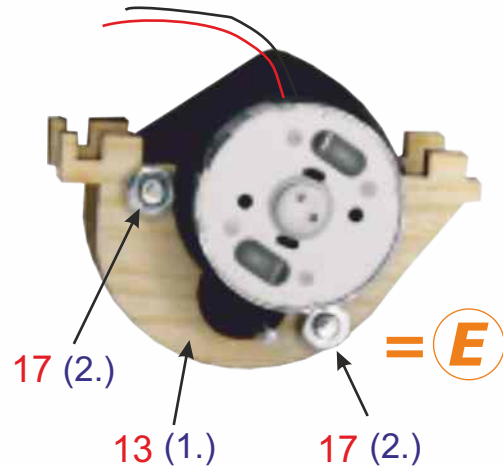
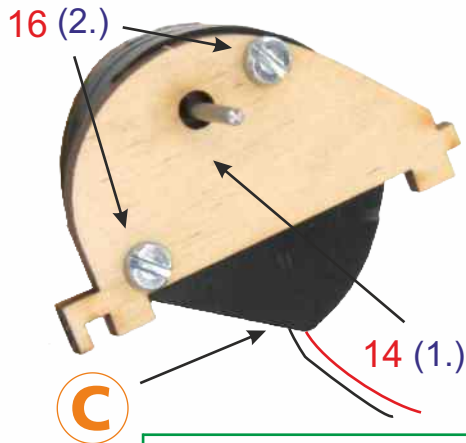

Remarque importante :

Serrez délicatement les écrous (2 x pièce 17) avec les doigts. Il faut que l'on puisse facilement tourner l'essieu à la main. Si les écrous sont trop serrés, la transmission sera bloquée. Le cas échéant, desserrez les écrous.



E Rassemblez et préparez les pièces suivantes :

1 x **D**

1 x **E**

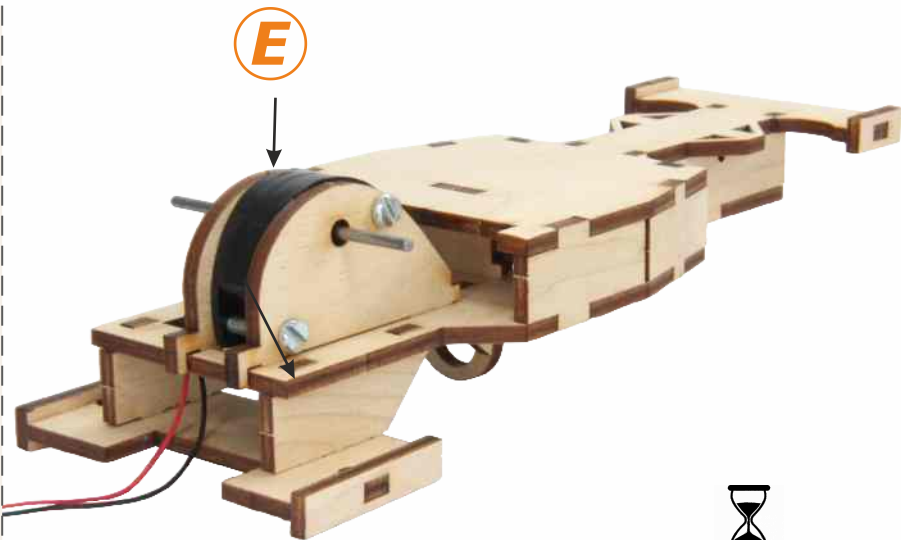
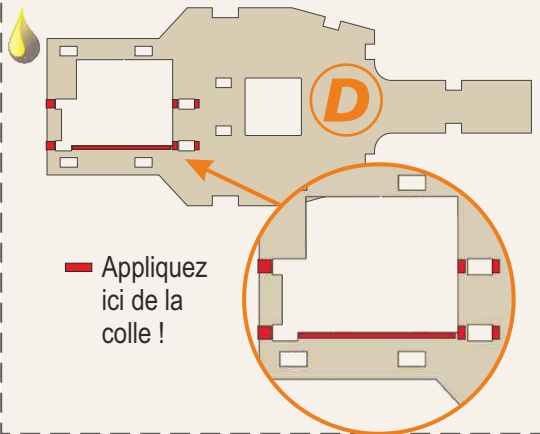

Laissez sécher
la colle 10 min.

F Rassemblez et préparez les pièces suivantes :

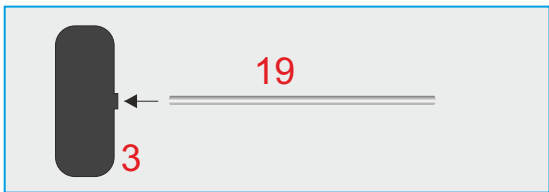
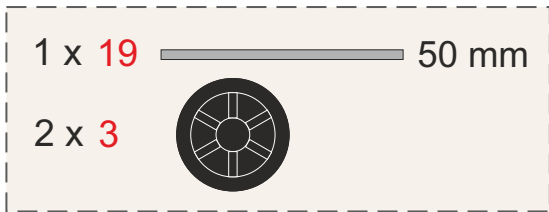

Lorsque les pneus sont montés sur l'essieu, ce dernier doit pouvoir tourner facilement. Mais si l'essieu tourne difficilement, tirez légèrement les pneus vers l'extérieur jusqu'à ce que l'essieu soit de nouveau mobile.

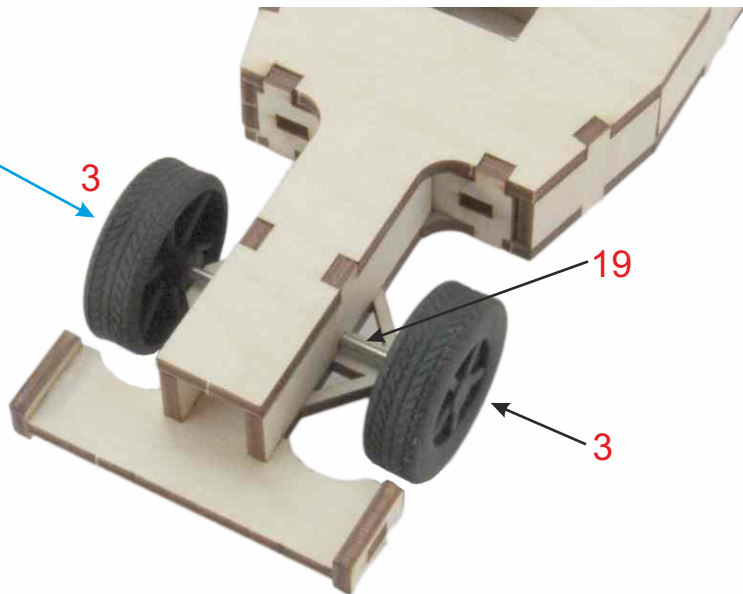

G Collez le panneau solaire sur le becquet, connectez le câble et posez les roues.

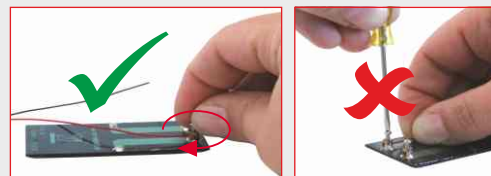
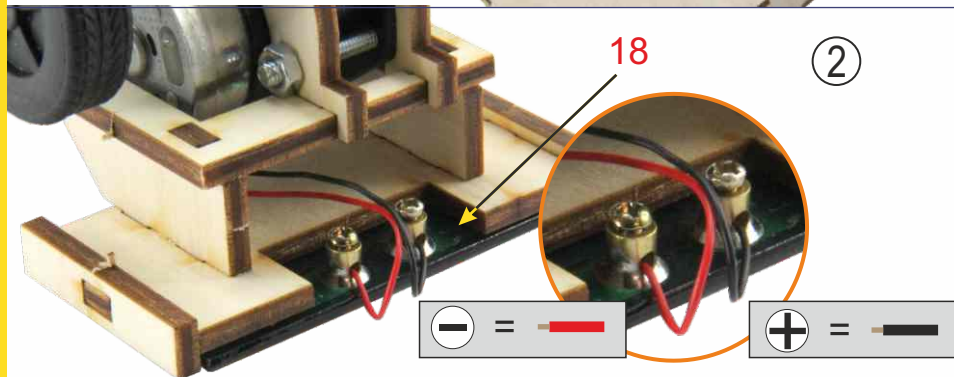
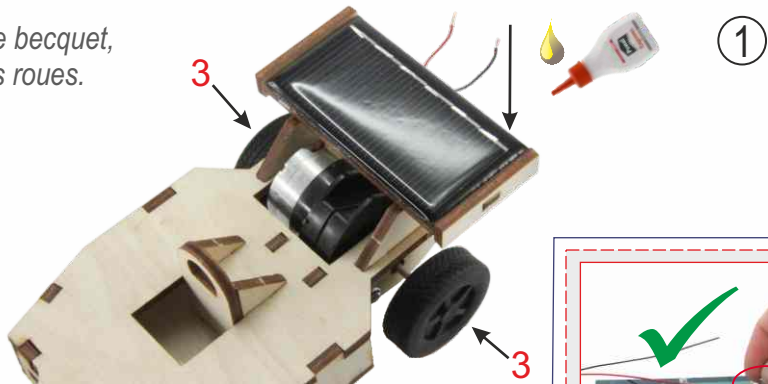
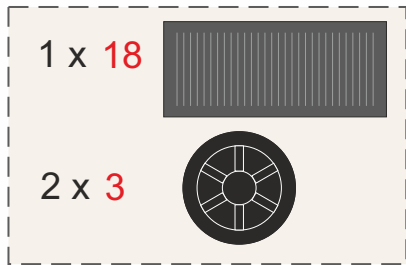

ATTENTION : remarque sur le raccordement des câbles au panneau solaire : il faut desserrer les vis, insérer les câbles dans les trous, puis bien resserrer les vis sans trop forcer !

Ne pas utiliser de tournevis pour serrer les vis. Vous risqueriez d'abîmer les câbles !

H **FÉLICITATIONS** : votre voiture de course est prête à démarrer !



Afin que votre voiture de course aille vite, elle a besoin d'une bonne dose de lumière du soleil. Le véhicule roule donc idéalement en extérieur. En intérieur, vous pouvez aussi alimenter le panneau solaire avec une lampe halogène.

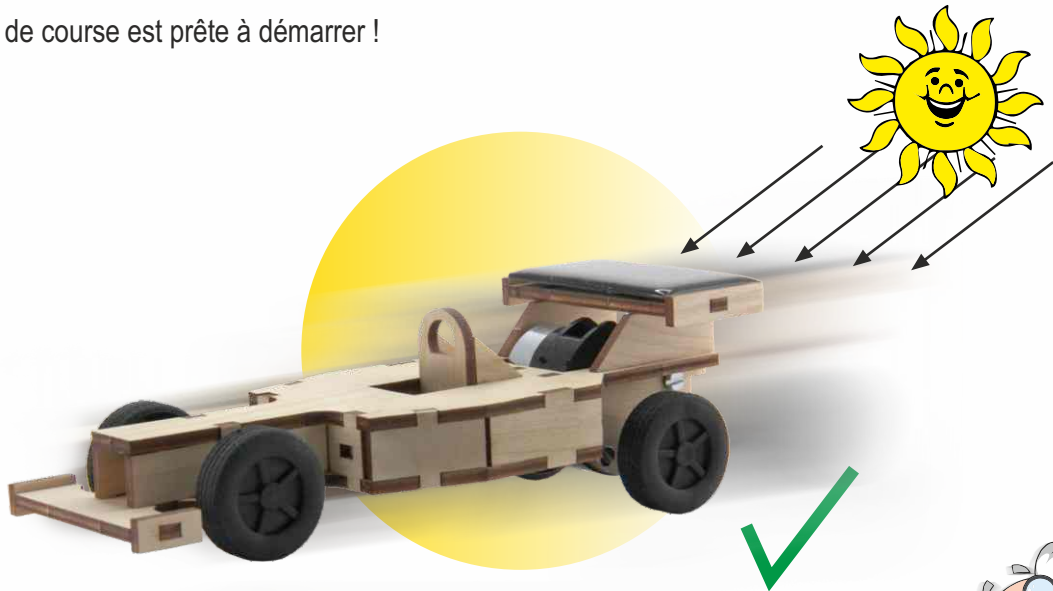

CONSEIL : si la voiture de course recule, intervertissez les câbles rouge et noir.



Hier geht es zur Anleitung:



<https://www.sol-expert-group.de/Solar-Produkte/Modelle-aus-Holz/Solar-Holz-Steckbausätze/Solar-Rennauto::1113.html?language=de>

Click here for the instructions:



<https://www.sol-expert-group.de/Solar-products/Models-made-of-wood/Solar-wooden-building-kits/Solar-racing-car::1113.html?language=en>

Cliquez ici pour les instructions:



<https://www.sol-expert-group.de/Articles-solaires/Modeles-reduits-en-bois/Kits-d'assemblage-solaires-en-bois/Voiture-de-course-solaire::1113.html?language=fr>

Klik hier voor de instructies:



<https://www.sol-expert-group.de/Producten-op-zonne-energie/Modellen-van-hout/In-elkaar-te-steken-houten-bouwsets-op-zonne-energie/Zonne-raceauto::1113.html?language=nl>

Les kits SOL-EXPERT vous inspireront : des instructions détaillées, des pièces parfaitement adaptées, une exigence de qualité élevée !

SOL-EXPERT group, C.Repky

Mehlisstrasse 19 - D-88255 Baidnt

Tel.: +49 (0)7502 - 94115-0 - Fax: +49 (0)7502 - 94115-99

info@sol-expert-group.de - www.sol-expert-group.de

D'autres kits à cette adresse :

www.sol-expert-group.de



Après usage, veuillez à mettre les pièces électroniques au rebut conformément aux règles en vigueur !

Sous réserve de modifications ou d'erreurs

Juillet 2020 / Christian Repky ©

